



Gwasanaeth Ynni
Energy Service

Opsionau i ddefnyddwyr pŵer

Nodyn briffio



Fersiwn:	Sylw:	Cyhoeddwyd:
F1	I'w dosbarthu	Medi 2022
F2	Wedi'i diweddarau i gynnwyd gwybodaeth am Gontractau ar gyfer Gwahaniaeth	Tachwedd 2022

Noder: Cyhoeddwyd y fersiwn hon o'r adroddiad ym mis Tachwedd 2022 ac mae'n seiliedig ar strwythurau marchnad sefydledig bryd hynny. Ar adeg cyhoeddi, erys cryn ansicrwydd ynghylch manylion gweithredol Gwarant Pris Ynni a Chynllun Rhyddhad Mesur Ynni Llywodraeth y DU i ddefnyddwyr, a'r Terfyn Costau a Mwy-Refeniw arfaethedig ar gyfer cynhyrchu carbon isel yng Nghymru a Lloegr. Felly, nid yw'r mesurau hyn wedi'u hystyried yn yr adroddiad hwn.

Cynnwys

Ynglŷn â Gwasanaeth Ynni Llywodraeth Cymru	2
1. Cytundebau Prynu Pŵer	3
2. Buddion sefydledig, costau sefydledig a thystysgrifau Gwarantau Tarddiad Ynni Adnewyddadwy (REGO)	8
3. Cytundeb Prynu Pŵer Gwifren Breifat.....	10
4. Cytundeb Prynu Pŵer Masnachwyr: Cytundeb Prynu Pŵer Sefydlog	13
5. Cytundeb Prynu Pŵer Masnachwyr: Cytundeb Prynu Pŵer Hyblyg.....	15
6. Cytundeb Prynu Pŵer Masnachwyr: Cytundeb Prynu Pŵer cyfunol Sefydlog / Hyblyg	17
7. Cytundeb Prynu Pŵer Corfforaethol: Cytundeb Prynu Pŵer Ffisegol neu Gyfryngol	19
8. Cytundebau Prynu Pŵer Corfforaethol: Cytundebau Prynu Pŵer rhithwir neu synthetig.....	21
9. Cytundeb Prynu Pŵer Contract ar gyfer Gwahaniaeth	24
10. Beth os mai'r un sefydliad yw'r cynhyrchwr a'r defnyddiwr?	27
11. Gwneud cais am Contract ar gyfer Gwahaniaeth a'i reoli.....	28

Ynglŷn â Gwasanaeth Ynni Llywodraeth Cymru

Pwy ydym ni

Mae Gwasanaeth Ynni Llywodraeth Cymru yn gweithio gyda'r **sector cyhoeddus a mentrau cymunedol** i wneud y canlynol:

- lleihau'r defnydd o ynni
- cynhyrchu ynni adnewyddadwy, mewn perchnogaeth leol
- lleihau allyriadau carbon

Yr hyn a wnawn

Rydym yn cynnig cyngor technegol, masnachol a chaffael, a chymorth er mwyn helpu i wireddu prosiectau ynni.

Sut rydym yn cael ein hariannu?

Mae'r Gwasanaeth Ynni yn rhaglen bum mlynedd a ariennir gan Lywodraeth Cymru, sy'n rhedeg o 2018 i 2023.

Ein prosiectau

Rydym yn gweithio ar y canlynol:

- **cynllunio ar gyfer ynni rhanbarthol**
- **effeithlonrwydd ynni**
- **ynnï adnewyddadwy**
- **cerbydau allyriadau isel iawn**



1. Cytundebau Prynu Pŵer

Gall trydan a gynhyrchir gan ased cynhyrchu ynni adnewyddadwy, megis tyrbîn gwynt neu fferm solar, gael ei:

- **Allforio i'r rhwydwaith drydan** ("allforio grid");
- **Defnyddio'n uniongyrchol gan ddefnyddiwr (ar y safle neu gerllaw) drwy gysylltiad trydan uniongyrchol**, os yw wedi'i leoli'n ddigon agos ("gwifren breifat"); neu
- **Cyfuniad o'r ddau.**

Mae Cytundebau Prynu Pŵer yn rheoli'r broses o werthu trydan o un parti i'r llall (os yw'r cysylltiad drwy allforio grid neu drwy gysylltiad uniongyrchol) ac yn berthnasol i fewnforio ac allforio pŵer. Fel arfer, cytunir arnynt rhwng cynhyrchydd a naill ai cyflenwr trwyddedig neu ddefnyddiwr terfynol.

Mae'r Cytundeb Prynu Pŵer yn nodi'r telerau o ran gwerthu'r trydan, e.e., pris, argaeledd, hyd. Mae'n bosibl y bydd Cytundebau Prynu Pŵer gwifren breifat hefyd yn nodi cyfrifoldebau yn ymwneud â chynnal a chadw ased gwifren breifat.

Beth mae Cytundebau Prynu Pŵer yn ei gynnwys?

Mae Cytundebau Prynu Pŵer yn ymdrin â gwerthu trydan. Gallant hefyd ymdrin â'r canlynol:

- Tystysgrifau Gwarantau Tarddiad Ynni Adnewyddadwy (REGO)
- Buddion / costau sefydledig
- Cydbwysu gwasanaethau
- Mewnforio trydan

Anghysonderau rhwng prisiau pŵer

Ni ellir cymharu pris trydan a ddarperir mewn Cytundeb Prynu Pŵer **yn uniongyrchol** â'r pris y mae defnyddiwr yn ei dalu am drydan a gyflenwir gan y grid, am unrhyw Gytundeb Prynu Pŵer. Mae hyn oherwydd bod bil trydan defnyddiwr yn cynnwys

costau ychwanegol sy'n gysylltiedig â: costau rhwydwaith, costau rhwymedigaethau cymdeithasol/amgylcheddol, costau gweithredu elw cyflenwyr cyn treth, ac ati.

Gwarant Allforio Clyfar

Mae'r "**Gwarant Allforio Clyfar**" yn ei gwneud yn ofynnol i gyflenwyr trydan trwyddedig mwy o faint gynnis tariff i gynhyrchwyr carbon isel hyd at gapasiti o 5 MW ar gyfer trydan a gaiff ei allforio i'r grid. Gall gyflenwyr llai o faint ddewis darparu hyn. Mae'r tariff yn gweithredu yn unol â'r Cytundebau Prynu Pŵer safonol sefydlog / hyblyg. Mae'r Gymdeithas Masnach Solar yn monitro prisiau Gwarant Allforio Clyfar ar ei gwefan: <https://solarenergyuk.org/resource/smart-export-guarantee/>.

Amrywiadau

Mae'r manylion yn y ddogfen hon yn darparu pwyntiau allweddol ar y prif fathau o Gytundebau Prynu Pŵer "busnes fel arfer" sydd ar gael ar y farchnad. Mae modelau busnes arloesol yn cael eu cyflwyno a'u profi i gefnogi defnyddwyr, a gwella'r defnydd o ynni adnewyddadwy. Mae'r modelau busnes hyn yn tueddu i fod yn seiliedig ar amrywiadau o'r prif fathau o Gytundebau Prynu Pŵer a nodir yn y ddogfen hon.

Mathau o Gytundebau Prynu Pŵer

Math o Gytundebau Prynu Pŵer	Pwyntiau Allweddol
<p>Cytundeb Prynu Pŵer Gwifren Breifat (e.e. Fferm Solar Ffordd Lamby Cyngor Caerdydd yn cyflenwi Dŵr Cymru)</p>	<p>Dim ond os bydd defnyddiwr digon mawr yn agos at yr ased cynhyrchu y bydd Cytundebau Prynu Pŵer gwifren breifat yn cael eu cyflwyno.</p> <p>Er ei bod hi'n hawdd cyflenwi un defnyddiwr, mae cyflenwi nifer o ddefnyddwyr yn gymhleth o ran cymhlethdod technegol a rheoleiddiol.</p>
<p>Cytundeb Prynu Pŵer Masnachwyr: Cytundeb Prynu Pŵer sefydlog rhwng cynhyrchydd a chyflenwr trwyddedig / parti cydbwysol</p>	<p>Mae Cytundebau Prynu Pŵer sefydlog gyda chyflenwyr trwyddedig / partïon cydbwysol yn cael eu cynnull drwy'r rhwydwaith trydan.</p> <p>Maent yn gymharol syml i'w deall ac yn ddiogel ond maent fel arfer yn rhai tymor byr yn eu natur (<4 blynedd) ac felly mae'r model busnes yn agored i amrywiadau tymor hwy o ran prisiau pŵer.</p>
<p>Cytundeb Prynu Pŵer Masnachwyr: Cytundeb Prynu Pŵer hyblyg rhwng cynhyrchydd a chyflenwr trwyddedig / parti cydbwysol</p>	<p>Mae Cytundebau Prynu Pŵer hyblyg gyda chyflenwyr trwyddedig/partïon cydbwysol yn cael eu cynnull drwy'r rhwydwaith trydan.</p> <p>Mae Cytundebau Prynu Pŵer hyblyg yn debyg i'r Cytundebau Prynu Pŵer sefydlog, ond mae'r pris a delir i'r cynhyrchydd yn dilyn y pris trydan cyfanwerthu, naill ai'n dymhorol, yn fisol neu'n ddyddiol neu mewn amser real – gan amlygu'r prosiect i lefelau gwahanol o anweddolrwydd o ran prisiau pŵer.</p>
<p>Cytundeb Prynu Pŵer Masnachwyr: Cytundeb Prynu Pŵer cyfunol Sefydlog / Hyblyg rhwng cynhyrchydd a chyflenwr</p>	<p>Mae Cytundebau Prynu Pŵer cyfunol Sefydlog / Hyblyg yn caniatáu i gynhyrchwyr newid rhwng Cytundebau Prynu Pŵer pris sefydlog a Cytundeb Prynu Pŵer hyblyg.</p>

Math o Gytundebau Prynu Pŵer	Pwyntiau Allweddol
trwyddedig / parti cydbwysol	<p>Gan fod y math hwn o Gytundeb Prynu Pŵer yn rhoi mwy o sicrwydd i'r cynhyrchydd, gall y pris a gynnigir fod yn is nag o dan Gytundeb Prynu Pŵer hyblyg ar yr un pryd.</p>
Cytundeb Prynu Pŵer Corfforaethol: Cytundeb Prynu Pŵer Cyfryngol / Ffisegol rhwng cynhyrchydd a defnyddiwr drwy gyflenwr trwyddedig (e.e. Trefniadau cyfryngol Cyngor Bwrdeistref Sirol Warrington gyda'i fferm solar ei hun yn Hull)	<p>Mae Cytundebau Prynu Pŵer cyfryngol corfforaethol yn cael eu cynnull drwy'r rhwydwaith trydan ac mae angen cyflenwr trydan trwyddedig i'w hwyluso.</p> <p>Mae Cytundeb Prynu Pŵer cyfryngol yn caniatáu i ddefnyddiwr brynu trydan yn uniongyrchol o eneradur heb wifren breifat. Bydd angen i'r defnyddiwr dalu'r costau trydydd parti sy'n rhan o'r gost cyflenwad trydan terfynol ac unrhyw ffioedd gweinyddol y mae'r cyflenwr yn eu codi o hyd.</p> <p>Mae Cytundebau Prynu Pŵer cyfryngol yn ddeniadol i ddefnyddwyr sydd am wybod o ble maent yn prynu trydan, ac maent yn ddeniadol i gynhyrchwyr gan eu bod yn tueddu i roi sicrwydd pris tymor hwy na Cytundebau Prynu Pŵer masnachwyr.</p>
Cytundeb Prynu Pŵer Corfforaethol: Cytundeb Prynu Pŵer Rhithwir / Synthetig rhwng cynhyrchydd a defnyddiwr	<p>Mae Cytundebau Prynu Pŵer rhithwir / synthetig corfforaethol yn strwythur cwbl ariannol heb unrhyw gyflenwad ffisegol o bŵer rhwng y cynhyrchydd a'r defnyddiwr, yn seiliedig ar bris streic y cytunwyd arno rhwng y defnyddiwr a'r cynhyrchydd. Gan nad oes cyflenwad ffisegol o bŵer, nid yw cyflenwr trwyddedig/parti cydbwysol yn ymwneud â'r Cytundeb Prynu Pŵer rhithwir / synthetig. Fodd bynnag, mae angen i'r cynhyrchydd ymrwymo i Gytundeb Prynu Pŵer hyblyg masnachwr gyda chyflenwr trwyddedig ochr yn ochr â Cytundeb Prynu Pŵer rhithwir i ddilyn gwerthiant ffisegol pŵer.</p> <p>Mae'r math hwn o Gytundeb Prynu Pŵer yn ddeniadol i ddefnyddwyr a chynhyrchwyr gan ei fod yn rhoi sicrwydd o ran pris, waeth beth fo'r amrywiadau ehangach yn y farchnad.</p>

Math o Gytundebau Prynu Pŵer	Pwyntiau Allweddol
<p>Cytundeb Prynu Pŵer Contract ar gyfer Gwahaniaeth</p>	<p>Mae Contract ar gyfer Gwahaniaeth yn ddull Llywodraeth y DU i gynhyrchu trydan sy'n isel ei garbon Mae'r cynhyrchydd yn gyfrifol am werthu ei bŵer ar y farchnad gyfanwerthu. Ar wahân i hyn, o dan y Contract ar gyfer Gwahaniaeth, mae'r cynhyrchydd hefyd yn cael ei dalu (neu'n talu) y gwahaniaeth rhwng pris cyfeirio'r farchnad gyfanwerthol a'r pris streic y cytunwyd arno a nodir yn y Contract ar gyfer Gwahaniaeth.</p> <p>Mae rhai cyflenwyr yn cynnig Cytundebau Prynu Pŵer sydd wedi'u cynllunio ar gyfer cynhyrchwyr â Chontract ar gyfer Gwahaniaeth. Er nad yw Cytundeb Prynu Pŵer Contract ar gyfer Gwahaniaeth yn orfodol ar gyfer cynhyrchwyr â Chontract ar gyfer Gwahaniaeth, mae Cytundeb Prynu Pŵer Contract ar gyfer Gwahaniaeth yn sicrhau bod y cynhyrchydd yn gwerthu ei drydan am bris sy'n agos at bris cyfeirio'r farchnad a ddefnyddir yn y Contract ar gyfer Gwahaniaeth. Mae hyn yn lleihau'r risg pris i'r cynhyrchydd.</p> <p>Mae'r strwythur hwn yn debyg i drefniant y Cytundeb Prynu Pŵer Rhithwir (uchod) lle mae gwerthu trydan i'r farchnad gyfanwerthol yn cael ei reoli ar wahân i'r trafodion ariannol rhwng y cynhyrchydd a'r parti i gontract yn seiliedig ar y pris streic y cytunwyd arno.</p>

2. Buddion sefydledig, costau sefydledig a thystysgrifau Gwarantau Tarddiad Ynni Adnewyddadwy (REGO)

Trosolwg

Yn ogystal â gwerthu trydan, mae'n bwysig deall y cysyniad o "fuddiannau wedi'u mewnlannu" a thystysgrifau Gwarantau Tarddiad Ynni Adnewyddadwy (REGO).

Buddion sefydledig – yn berthnasol i Gytundebau Prynu Pŵer masnachwyr a Chytundebau Prynu Pŵer Contract ar gyfer Gwahaniaeth

- Yn draddodiadol, mae “cynhyrchwyr dosbarthu” (asedau cynhyrchu bach (<100MW) sy'n gysylltiedig â'r rhwydwaith dosbarthu) wedi arwain at ostyngiad o ran costau amrywiol i gyflenwyr a gweithredwyr rhwydwaith. Mae cyfran o'r gostyngiadau hyn o ran costau wedi'i throsglwyddo i gynhyrchwyr fel “buddion sefydledig”, gyda'r cyfraddau a ddaw wedi'u nodi yn y Cytundeb Prynu Pŵer masnachwyr neu Gytundeb Prynu Pŵer Contract ar gyfer Gwahaniaeth.
- Gan fod nifer y “cynhyrchwyr dosbarthu” wedi cynyddu, mae Ofgem (y rheoleiddiwr) wedi dechrau adolygu a yw dyfarnu'r buddiannau dosbarthu hyn yn barhaus yn deg.
- Mae Ofgem wedi lansio nifer o adolygiadau sy'n ymwneud â buddion sefydledig, y mae rhai ohonynt wedi'u cwblhau ac eraill sy'n mynd rhagddynt.
- Yn gyffredinol, mae'r adolygiadau'n arwain at ostyngiad yng ngwerth y buddion sefydledig ac, mewn rhai achosion, mae'n bosibl y bydd cynhyrchwyr yn mynd i gostau ychwanegol, megis “costau sefydledig”.
- Wrth adolygu Cytundebau Prynu Pŵer, dylid ystyried sut i drin buddion a chostau sefydledig, a dylid cynnwys newidiadau posibl ym maes modelu ariannol yn y dyfodol. Efallai y bydd angen manteisio ar arbenigedd allanol i gefnogi hyn.

- Mae buddion sefydledig yn cynnwys y canlynol (ond nid ydynt yn gyfyngedig iddynt) y Tariff Allforio Sefydledig, sy'n daladwy i gynhyrchwyr sefydledig mewn rhai rhanbarthau ym Mhrydain Fawr o dan y drefn codi tâl am Daliadau Defnydd Rhwydwaith Trawsyrro'r System.

Gwarantau Tarddiad Ynni Adnewyddadwy (REGO)

- Rhoddir un dystysgrif REGO gan Ofgem i gynhyrchydd am bob MegaWat awr o drydan adnewyddadwy a gynhyrchir.
- Mae cyflenwyr yn prynu tystysgrifau REGO i ddangos pa gyfran o'r trydan y maent yn ei phrynu o ynni adnewyddadwy.
- Gellir cynnwys prynu tystysgrifau REGO mewn Cytundeb Prynu Pŵer ochr yn ochr â phrynu trydan, ond nid oes rhaid i hynny fod yn wir - gellir cadw tystysgrifau REGO a'u gwerthu ar wahân. Mae hyn yn wir am Gytundebau Prynu Pŵer gwifren breifat, Cytundebau Prynu Pŵer corfforaethol a Chytundebau Prynu Pŵer masnachwyr.
- Mae gwerth tystysgrifau REGO yn amrywio, ym mis Ionawr 2019, y cynnig arferol oedd 30 c/REGO. Ym [mis Rhagfyr 2021, cyhoeddodd e-power](#) bris cyfartalog ar gyfer tystysgrifau REGO "gwyrrdd iawn" o £6.25 fesul tystysgrif (tystysgrifau REGO "gwyrrdd iawn" yw'r rheini sy'n cael eu dyfarnu i gynhyrchwyr di-danwydd, e.e. solar ffotofoltaig). Er bod hyn yn dangos cynnydd mawr yng ngwerth tystysgrifau REGO rhwng 2019 a 2021, rhagwelir y bydd gwerth tystysgrifau REGO yn gostwng eto yn y tymor canolig wrth i fwy o ynni adnewyddadwy gael ei gomisiynu.

3. Cytundeb Prynu Pŵer Gwifren Breifat

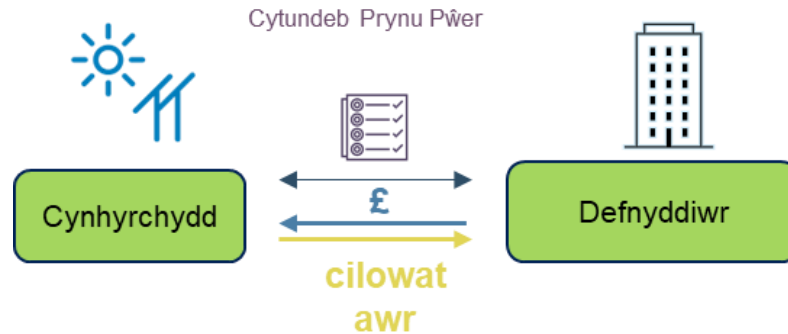

Ffigwr 1: Diagram yn dangos Cytundeb Prynu Pŵer Gwifrau Preifat. Gorau oll os gellir cael opsiwn i allyrru i'r grid hefyd, rhag ofn nad yw'r defnyddiwr yn defnyddio'r holl drydan a gynhyrchir. Mae'n bosibl y bydd y defnyddiwr neu'r cynhyrchydd yn allforio.

Crynodeb

Mae'r defnyddiwr wedi'i gysylltu'n uniongyrchol â'r cynhyrchydd drwy wifren breifat neu rwydwaith preifat, ac mae'n defnyddio trydan a gynhyrchir gan y cynhyrchydd yn uniongyrchol.

Gall bris y pŵer fod yn bris penodol dros gyfnod y prosiect (fel tariff unffurf neu dariff adeg o'r dydd/tymor) neu'n dariff hyblyg sy'n dilyn system brisio arall (e.e., gallai'r Cytundeb Prynu Pŵer gwifren breifat ddarparu gostyngiad sefydlog/sicr ar y pris a sicrhawyd gan y defnyddiwr ar gyfer trydan sy'n cael ei fewnforio i'r grid)

Gall y Cytundeb Prynu Pŵer gynnwys trosglwyddo tystysgrifau REGO i'r defnyddiwr ond nid oes rhaid i hynny fod yn wir

Gall drefniant gwifren breifat ganiatáu cynnydd ym mhris pŵer y cynhyrchydd a'r defnyddiwr o ganlyniad i osgoi costau trydydd parti a gynhwysir ym miliau trydan sy'n cael ei fewnforio i'r grid.

I gael rhagor o wybodaeth am brosiectau gwifrau preifat, cyfeiriwch at wefan Gwasanaeth Ynni Llywodraeth Cymru [Nodyn Arfer Gorau ar Wifrau Preifat](#)

Manylion am Gytundeb Prynu Pŵer Gwifren Breifat

Hyd

Mae hyd y Cytundeb Prynu Pŵer fel arfer yn hirach na Chytundebau Prynu Pŵer allforio i'r grid, ac mae angen ei osod i'r terfyn sydd ei angen i gyfiawnhau buddsoddiad ymlaen llaw yn y wifren breifat (ac yn achos unrhyw drefniadau allforio eraill, yr ased cynhyrchu ei hun).

Ar ddiwedd y cyfnod cychwynnol y Cytundeb Prynu Pŵer, efallai y bydd yn bosibl ymestyn y Cytundeb Prynu Pŵer gwifren breifat neu newid y trefniant, fel bod y cynhyrchydd yn allforio i'r grid yn unig.

Cyflenwyr

Mae angen bod yn hyderus y bydd y defnyddiwr yn gallu bodloni hyd y Cytundeb Prynu Pŵer. Mae Cytundebau Prynu Pŵer gwifren breifat gyda chyrrff sector cyhoeddus sefydledig neu ddarparwyr cyfleustodau yn well na chwmnïau preifat sy'n llai o faint neu gwmnïau preifat dros dro.

Mae angen lleoli'r cyflenwr yn gymharol agos at yr ased cynhyrchu. Bydd y terfyn pellter yn dibynnu ar **y math o dechnoleg a maint y cynhyrchydd / galw**, a byddai angen ei fodelu, ond mae'n debygol y byddai angen i'r defnyddiwr fod o fewn 3km i'r cynhyrchydd

Cymhlethdod

Mae Cytundebau Prynu Pŵer gwifren breifat yn eithaf cyffredin, ond **bydd angen i gyfreithwyr ar y ddwy ochr (y defnyddiwr a'r cynhyrchydd) ddrafftio telerau ar gyfer y contract.**

Bydd angen caniatâd cynllunio ar gyfer y wifren breifat, a **bydd amodau sy'n benodol i'r safle yn pennu'r cymhlethdod** sy'n gysylltiedig â hyn. Bydd angen sicrhau hawliau tir hefyd. Gallai hyn fod yn symlach i gynhyrchwyr awdurdodau lleol os ydynt yn gallu defnyddio tir o fewn ffin y briffordd.

Mae cyflenwi un defnyddiwr yn gymharol syml; mae cymhlethdod yn cynyddu'n sylweddol wrth gyflenwi mwy nag un defnyddiwr.

Sicrwydd o ran prisiau

Bydd y pris neu'r system brisio yn cael ei nodi yn nhelerau'r Cytundeb Prynu Pŵer. Gall y contract ofyn am gymal “defnyddio neu dalu”, lle mae'n ofynnol i ddefnyddwyr dalu am yr holl ynni a gynhrychir a gall hefyd gynnwys “**cyfraddau cap a cholera**” i roi sicrwydd o ran prisiau i'r ddwy ochr, waeth beth fo'r system brisio.

4. Cytundeb Prynu Pŵer Masnachwyr: Cytundeb Prynu Pŵer Sefydlog

Cytundeb Prynu Pŵer Sefydlog gyda chyflenwr trwyddedig / parti cydbwysol

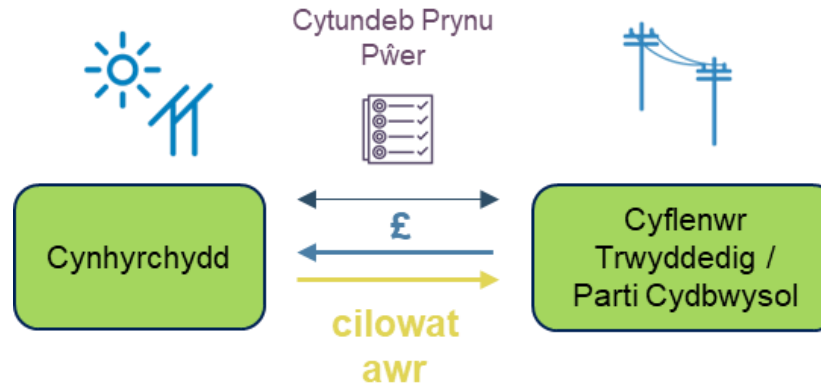

Ffigwr 2: Diagram yn dangos Cytundeb Prynu Pŵer sefydlog gyda chyflenwr trwyddedig / parti cydbwysol: Mewn rhannau eraill yn y system ynni, mae defnyddwyr yn prynu trydan grid gan gyflenwyr trwyddedig, a gall hwn felly fod am bris sefydlog neu hyblyg.

Crynodeb

Telir c/cilowat awr penodol i'r generadur am yr holl ynni a gynhyrchir **dros gyfnod penodol**.

Gall y pris fod yn **dariff unffurf neu'n dariff adeg o'r dydd/tymor**.

Bydd manylion unrhyw fuddion sefydledig neu gostau sefydledig yn cael yn cael eu cynnwys yn y Cytundeb Prynu Pŵer a dylid eu hadolygu.

Manylion am Gytundeb Prynu Pŵer Sefydlog gyda chyflenwr trwyddedig / parti cydbwysol

Hyd

Bydd cyflenwyr fel arfer yn cynnig Cytundeb Prynu Pŵer **pris penodol am hyd at 4 blynedd**.

Ar ddiwedd y cyfnod hwn, bydd angen i'r cynhyrchydd **drefnu Cytundeb Prynu Pŵer newydd**.

Mae Cytundebau Prynu Pŵer tymor hwy yn bosibl (hyd at 15 mlynedd) ond maent yn tueddu i ddarparu prisiau is, neu mae'r pris ond yn sefydlog am y ddwy flynedd gyntaf, cyn dilyn y pris cyfanwerthu.

Cyflenwyr

Mae sawl cyflenwr trwyddedig yn cynnig Cytundebau Prynu Pŵer pris penodol.

Gall cynhyrchwyr gysylltu â chyflenwyr yn uniongyrchol am ddyfynbrisiau neu drwy drydydd parti (e.e., fframwaith neu asiant). Gellir cael Cytundebau Prynu Pŵer drwy arwerthiant hefyd (e.e. E-power) lle mae cyflenwyr yn cynnig am gcontractau cynhyrchu adnewyddadwy.

Dim ond ychydig cyn dyddiad cychwyn y contract y bydd rhai cyflenwyr yn pennu'r telerau Cytundeb Prynu Pŵer, tra bod eraill yn hapus i'w pennu ymhellach ymlaen llaw.

Cymhlethdod

Mae Cytundebau Prynu Pŵer sefydlog yn **hawdd i'w cael**, ond mae'r gallu **i bennu telerau yn gyfyngedig iawn**.

Mae telerau contractau yn weddol safonol a chyffredinol, ond dylent gael eu hadolygu gan dîm cyfreithiol y cynhyrchydd.

Sicrwydd o ran prisiau

Yn darparu **sicrwydd o ran pris yn y tymor byr**.

Mae setiau data ar gael gan sefydliadau arbenigol sy'n rhagweld prisiau ynni i'r dyfodol, ond **nid oes sicrwydd o bris pŵer y tu allan i gyfnod y Cytundeb Prynu Pŵer**.

5. Cytundeb Prynu Pŵer Masnachwyr: Cytundeb Prynu Pŵer Hyblyg

Cytundeb Prynu Pŵer Hyblyg gyda chyflenwr trwyddedig / parti cydbwysol

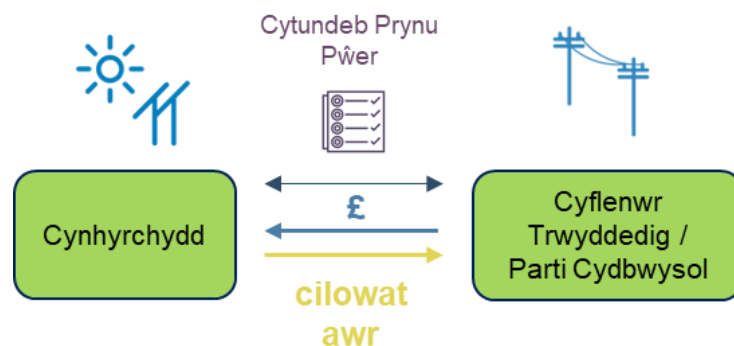

Ffigwr 3: Diagram yn dangos y Cytundeb Prynu Pŵer Hyblyg gyda chyflenwr / parti cydbwysol Mewn rhannau eraill yn y system ynni, mae defnyddwyr yn prynu trydan grid gan gyflenwyr trwyddedig, a gall hwn felly fod am bris sefydlog neu hyblyg.

Crynodeb

Yn debyg i'r Cytundeb Prynu Pŵer sefydlog, ond mae'r **pris a delir i'r cynhyrchydd yn dilyn y pris trydan cyfanwerthu**, naill ai'n dymhorol, yn fisol neu'n ddyddiol neu mewn amser real – gan amlygu'r prosiect i lefelau gwahanol o anweddolrwydd o ran prisiau pŵer.

Bydd manylion unrhyw fuddion sefydledig neu gostau sefydledig yn cael yn cael eu cynnwys yn y Cytundeb Prynu Pŵer a dylid eu hadolygu.

Manylion am Gytundeb Prynu Pŵer Hyblyg gyda chyflenwr trwyddedig / parti cydbwysol

Hyd

Mae cyflenwyr fel arfer yn **cynnig Cytundeb Prynu Pŵer pris hyblyg am hyd at 5 mlynedd**.

Ar ddiwedd y cyfnod hwn, bydd angen i'r cynhyrchydd **drefnu Cytundeb Prynu Pŵer newydd**.

Gallai pris hyblyg fod yn rhan o Gytundeb Prynu Pŵer tymor hwy lle mae'r pris yn sefydlog am y blynyddoedd cyntaf.

Cyflenwyr

Mae sawl cyflenwr trwyddedig yn **cynnig Cytundebau Prynu Pŵer pris hyblyg**.

Gall cynhyrchwyr gysylltu â chyflenwyr yn uniongyrchol am ddyfynbrisiau neu drwy drydydd parti (e.e. fframwaith neu asiant).

Cymhlethdod

Yn yr un modd â Chytundebau Prynu Pŵer Sefydlog, mae Cytundebau Prynu Pŵer Hyblyg yn hawdd i'w cael, **ond mae'r gallu i bennu telerau yn gyfyngedig iawn**.

Mae telerau contractau yn weddol safonol a chyffredinol, ond dylent gael eu hadolygu gan dîm cyfreithiol y cynhyrchydd.

Sicrwydd o ran prisiau

Mae rhai Cytundebau Prynu Pŵer yn cynnwys "**pris gwaelodol**" ac "**uchafbris**".

Mae Cytundebau Prynu Pŵer hyblyg **yn ddibynnol ar y farchnad gyfanwerthu**, felly **mae mwy o ansicrwydd ariannol na Chytundebau Prynu Pŵer pris sefydlog** ar sail tymor byr, a gallant hyd yn oed arwain at brisiau negyddol os na chaiff prisiau gwaelodol cadarnhaol eu cynnwys.

Mae setiau data ar gael gan sefydliadau arbenigol sy'n rhagweld prisiau ynni i'r dyfodol.

6. Cytundeb Prynu Pŵer Masnachwyr: Cytundeb Prynu Pŵer cyfunol Sefydlog / Hyblyg

Cytundeb Prynu Pŵer cyfunol Sefydlog / Hyblyg gyda chyflenwr trwyddedig parti cydbwysol

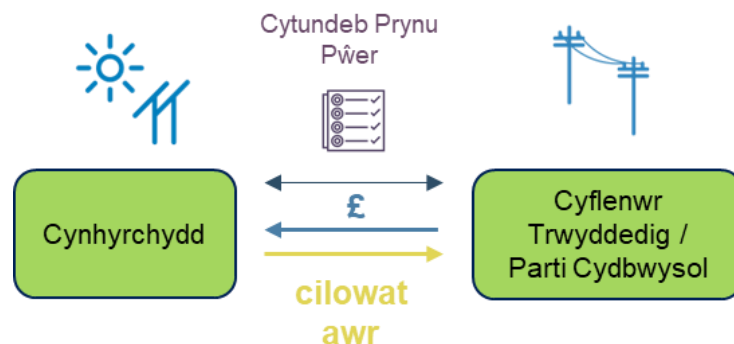

Ffigwr 4: Diagram yn dangos Cytundeb Prynu Pŵer cyfunol sefydlog / hyblyg gyda chyflenwr trwyddedig / parti cydbwysol. Mewn rhannau eraill yn y system ynni, mae defnyddwyr yn prynu trydan trydan grid gan gyflenwyr trwyddedig, a gall hwn felly fod am bris sefydlog neu hyblyg

Crynodeb

Mae Cytundebau Prynu Pŵer cyfunol sefydlog / hyblyg yn **galluogi cynhyrchwyr i newid rhwng Cytundeb Prynu Pŵer pris penodol a Cytundeb Prynu Pŵer hyblyg.**

Gan fod y math hwn o Gytundeb Prynu Pŵer yn rhoi **mwyafrith o sicrwydd i'r cynhyrchydd, gall y pris a gynigir fod yn is nag o dan Gytundeb Prynu Pŵer hyblyg** ar yr un pryd.

Bydd manylion unrhyw fuddion sefydledig neu gostau sefydledig yn cael yn cael eu cynnwys yn y Cytundeb Prynu Pŵer a dylid eu hadolygu.

Cytundeb Prynu Pŵer cyfunol Sefydlog / Hyblyg gyda chyflenwr trwyddedig parti cydbwysol

Hyd

Mae hyd Cytundebau Prynu Pŵer yn debygol o fod yn debyg i Gytundebau Prynu Pŵer sefydlog.

Cyflenwyr

Mae Cytundebau Prynu Pŵer cyfunol yn llai cyffredin nag opsiynau sefydlog neu hyblyg.

Gall cynhyrchwyr gysylltu â chyflenwyr yn uniongyrchol am ddyfynbrisiau neu drwy drydydd parti (e.e., asiant).

Cymhlethdod

Mae telerau contractau yn weddol safonol a chyffredinol. Fodd bynnag, maent yn debygol o fod ychydig yn fwy cymhleth na thelerau sy'n gysylltiedig â Cytundebau Prynu Pŵer sefydlog neu hyblyg. Dylai'r telerau gael eu hadolygu gan dîm cyfreithiol y cynhyrchydd.

Mae angen **mynd ati'n weithredol i reoli** Cytundebau Prynu Pŵer cyfunol, **neu benodi parti i reoli'r ased ar ran y cynhyrchydd**, a fydd yn **costio arian**.

Sicrwydd o ran prisiau

Mae Cytundebau Prynu Pŵer cyfunol yn rhoi mwy o sicrwydd o ran pris i gynhyrchwyr sy'n gallu newid i bris penodol yn ystod cyfnodau cyfnewidiol yn y farchnad gyfanwerthu.

7. Cytundeb Prynu Pŵer Corfforaethol: Cytundeb Prynu Pŵer Ffisegol neu Gyfryngol

Cytundeb Prynu Pŵer Ffisegol neu Gyfryngol gyda Defnyddiwr

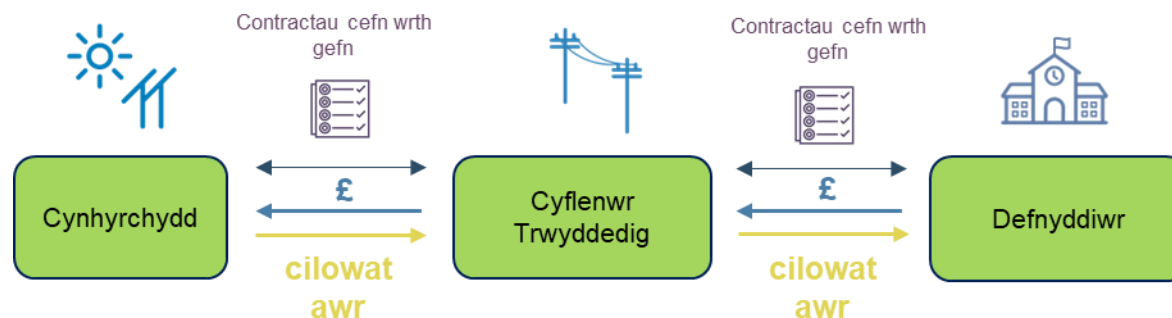

Ffigwr 5: Diagram yn dangos Cytundeb Prynu Pŵer ffisegol neu gyfryngol gyda defnyddiwr.

Crynodeb

Mae Cytundeb Prynu Pŵer cyfryngol yn caniatáu i **ddefnyddiwr brynu trydan yn uniongyrchol o gynhyrchydd heb wifren breifat**. Mae angen cyflenwr trwyddedig, sy'n ymrwmo i **gcontractau cefn wrth gefn** gyda'r cynhyrchydd a'r defnyddiwr. Mae'r defnyddiwr yn cytuno i brynu trydan o'r cynhyrchydd **naill ai am bris penodol neu hyblyg, yn unol â'r Cytundebau Prynu Pŵer masnachwyr a nodwyd**.

Bydd angen i'r defnyddiwr barhau i dalu'r costau trydydd parti (costau rhwydwaith, costau rhwymedigaethau cymdeithasol/amgylcheddol, costau uniongyrchol eraill, costau gweithredu, elw'r cyflenwr cyn treth, a TAW) sy'n rhan o gost y cyflenwad trydan terfynol ac unrhyw waith gweinyddu cyfryngol / costau cydbwyso a godwyd gan y cyflenwr trwyddedig.

Mae'r amser cynhyrchu a'r galw fel arfer yn cyfateb i amser mewn Cytundebau Prynu Pŵer cyfryngol. Bydd y defnyddiwr yn prynu unrhyw ofynion trydan ychwanegol gan y cyflenwr, a bydd yr ynni a gynhyrchir dros ben yn cael ei fasnachu gan y cyflenwr, gyda'r ddau yn amodol ar brisiau / ffioedd gwahanol.

Manylion am Gytundeb Prynu Pŵer Ffisegol neu Gyfryngol gyda Defnyddiwr

Hyd

Mae hyd Cytundebau Prynu Pŵer **yn amodol ar drafodaethau** rhwng y defnyddiwr, y cynhyrchydd a'r cyflenwr, ond maent yn **tueddu i fod yn fwy hirdymor na Chytundebau Prynu Pŵer masnachwyr.**

Cyflenwyr

Gellid trefnu Cytundebau Prynu Pŵer cyfryngol gyda defnyddiwr corfforaethol neu gellid eu rhoi ar waith gyda pherchennog yr ased cynhyrchu **ar gyfer defnydd ynni yn eu safleoedd eraill, er enghraifft lle nad yw gwifren breifat yn ymarferol.**

Nid yw pob cyflenwr yn darparu trefniadau cyfryngol, gellir cysylltu â chyflenwyr yn uniongyrchol neu drwy drydydd parti (e.e., asiant neu fframwaith, megis cytundebau ynni Gwasanaethau Masnachol y Goron).

Gellid cynnwys lwfans ar gyfer trefniadau cyfryngol o fewn cytundebau cyflenwi trydan defnyddiwr.

Cymhlethdod

Mae telerau contractio yn **fwy cymhleth na Chytundebau Prynu Pŵer masnachwr sefydlog/hyblyg**, ac mae'n debygol y bydd angen ceisio cyngor cyfreithiol arbenigol. Maent hefyd yn gymharol **gymhleth i'w rhoi ar waith, ac maent fel arfer yn costio arian.**

Os nad yw trefniadau cyfryngol a chydbwyso yn opsiynau yn y trefniant cyflenwi presennol, mae'n debygol **na ellid rhoi'r trefniant cyfryngol ar waith** hyd y caiff y **trefniant cyflenwi ei adnewyddu.**

Sicrwydd o ran pris

Prif fantais Cytundeb Prynu Pŵer cyfryngol yw ei fod yn **rhoi sicrwydd o ran pris i ddwy ochr y trefniant.** Gallai dyrannu cyfran o'r galw i Gytundeb Prynu Pŵer cyfryngol effeithio ar bris unrhyw ofynion trydan sydd ar ôl.

8. Cytundeb Prynu Pŵer Corfforaethol: Cytundeb Prynu Pŵer rhithwir neu synthetig

Cytundeb Prynu Pŵer rhithwir neu synthetig gyda defnyddiwr

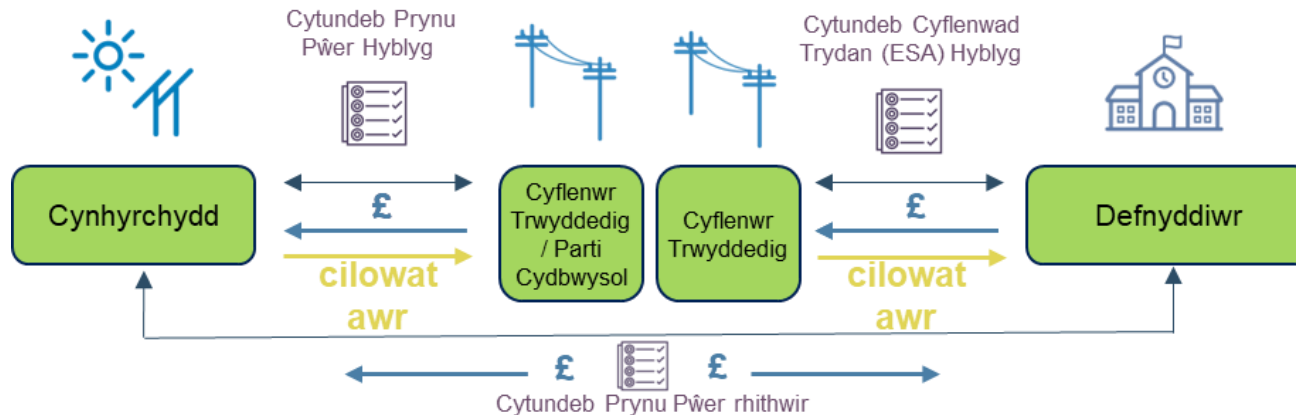

Ffigur 6: Diagram yn dangos Cytundeb Prynu Pŵer rhithwir / synthetig gyda defnyddiwr

Crynodeb

Mae Cytundeb Prynu Pŵer Rhithwir yn **strwythur ariannol yn unig, heb unrhyw gyflenwad ffisegol o bŵer rhwng y cynhyrchydd a'r defnyddiwr.**

Mae'r cynhyrchydd hefyd yn ymrwmo i Gytundeb Prynu Pŵer hyblyg ar wahân gyda chyflenwr trydan trwyddedig.

Mae'r defnyddiwr yn prynu trydan gan gyflenwr trwyddedig drwy Gytundeb Cyflenwi Ynni. Nid oes yn rhaid iddo fod yr un cyflenwr ag y mae'r cynhyrchydd yn ymrwmo i'r Cytundeb Prynu Pŵer hyblyg ag ef.

Mae'r defnyddiwr a'r cynhyrchydd yn cytuno ar **bris streic ar gyfer y trydan ac, yn dibynnu ar bris y farchnad ar adeg ei werthu, mae'r gwahaniaeth yn y pris yn cael ei gyfnewid rhwng y ddau barti.**

Manylion am Gytundeb Prynu Pŵer rhithwir / synthetig gyda defnyddiwr

Hyd

Mae hyd y Cytundebau Prynu Pŵer Rhithwir yn amodol ar drafodaethau rhwng y defnyddiwr a'r cynhyrchydd, ond maent yn tueddu i fod yn fwy hirdymor na Chytundebau Prynu Pŵer masnachwyr.

Cyflenwyr

Bydd angen Cytundeb Prynu Pŵer hyblyg i fasnachwyr o hyd, yn ogystal â **chytundeb cyflenwi trydan safonol** ar gyfer y defnyddiwr. Fodd bynnag, ni fydd angen i gyflenwr trwyddedig ymwneud yn uniongyrchol â'r Cytundeb Prynu Pŵer rhithwir.

Cymhlethdod

Mae telerau contractau yn nodi'r dull ar gyfer **cyfrifo taliadau rhwng y partïon, sefydlu'r pris streic, sut mae'r pris cyfanwerthu yn cael ei fesur (mynegai a ddefnyddir a pha mor aml), gofynion mesuryddion a chyfnodau cysoni.** Mae'n debygol y bydd angen cyngor / rheolaeth arbenigol.

Prif anfantais Cytundebau Prynu Pŵer synthetig yw eu bod yn cael eu **trin fel deilliad mewn termau ariannol**, a bod angen eu **nodi ar y fantolen**. Fodd bynnag, maent yn **llawer cyflymach / rhatach** i'w rhoi ar waith o gymharu â chytundebau Prynu Pŵer cyfryngol.

Sicrwydd o ran prisiau

Yn darparu **sicrwydd prisiau** i'r cynhyrchydd a '**sicrwydd**' i'r defnyddiwr **yn erbyn prisiau cyfnewidiol y farchnad**. Er mwyn osgoi amlygiad i risg pris, dylai'r Cytundeb Prynu Pŵer hyblyg a'r cyflenwad trydan hyblyg ddilyn y pris cyfanwerthu dros amserlen debyg neu ddilyn mynegai penodol.

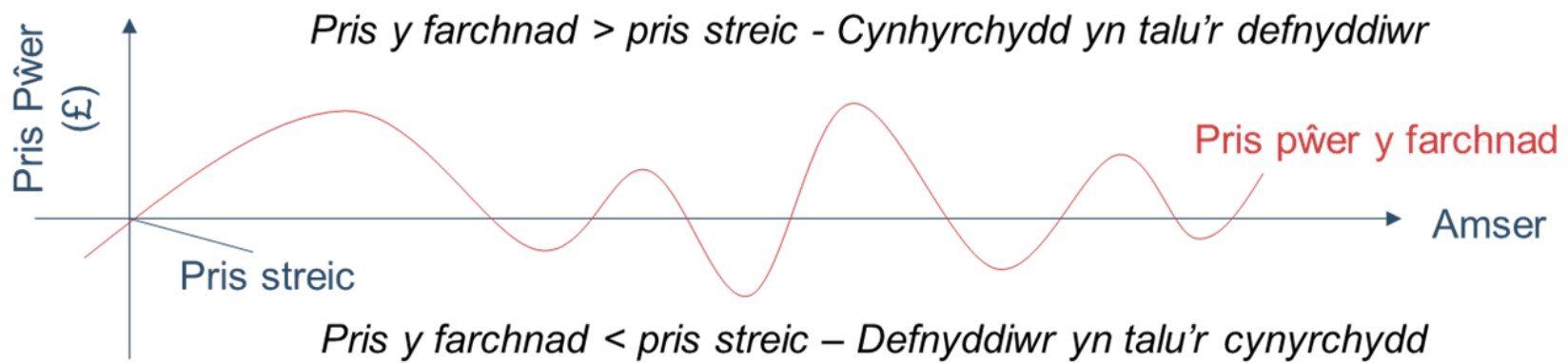

Ffigur 7: Siart linell yn dangos Pris Pŵer (£) yn erbyn Amser, i ddangos amrywiadau pris pŵer y farchnad.

9. Cytundeb Prynu Pŵer Contract ar gyfer Gwahaniaeth

Strwythur contract ar gyfer Gwahaniaeth

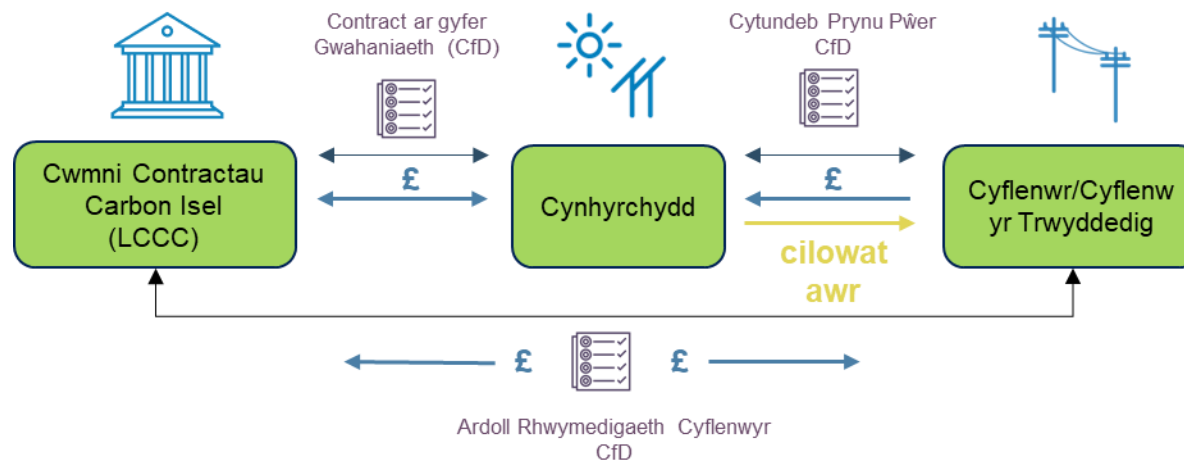

Ffigwr 8: Diagram yn dangos Contract ar gyfer Gwahaniaeth gyda Chwmni Contractau Carbon Isel a Chytundeb Prynu Pŵer cyfatebol gyda chyflenwr trwyddedig. Mewn rhannau eraill yn y system ynni, mae defnyddwyr yn prynu trydan grid gan gyflenwyr trwyddedig, a gall hwn felly fod am bris sefydlog / hyblyg.

Crynodeb

Mae Contract ar gyfer Gwahaniaeth yn ddull a gyflwynwyd gan Lywodraeth y DU i ddarparu **sefydlogrwydd prisiau** i gynhyrchwyr adnewyddadwy newydd. Rhoddir Contract ar gyfer Gwahaniaeth i gynhyrchydd yn dilyn **arwerthiant cystadleuol** sy'n gosod y pris streic. Mae'r Contract ar gyfer Gwahaniaeth yn debyg iawn i'r Cytundeb Prynu Pŵer Rhithwir a ddisgrifiwyd yn yr adran flaenorol.

Mae angen i'r cynhyrchydd hefyd werthu ei drydan i'r farchnad gyfanwerthu. **Mae Cytundeb Prynu Pŵer gyda chyflenwr trydan trwyddedig** wedi'i strwythuro'n benodol ar gyfer cynhyrchwyr gyda Contract ar gyfer Gwahaniaeth yn ffordd o wneud hyn.

Mae'r Contract ar gyfer Gwahaniaeth yn talu cynhyrchwyr yn seiliedig ar y gwahaniaeth rhwng **pris cyfeirio** a'r **pris streic**. Ar gyfer cynhyrchu ysbeidiol (e.e. gwynt a solar), mae'r pris cyfeirio yn seiliedig ar bris y farchnad gyfanwerthol fesul

diwrnod ymlaen llaw. Pan fo'r pris cyfeirio yn uwch na'r pris streic, rhaid i'r cynhyrchydd dalu'r gwahaniaeth rhwng y ddau. Yn yr un modd, os yw'r pris cyfeirio yn is na'r pris streic (ond yn fwy na £0/MWh) yna telir y gwahaniaeth rhwng y ddau bris i'r cynhyrchydd. **Fodd bynnag, os bydd y pris cyfeirio fesul awr yn disgyn islaw £0/MWh, ni fydd y cynhyrchydd yn cael unrhyw daliad drwy'r Contract ar gyfer Gwahaniaeth am unrhyw bŵer a gynhyrchir yn yr awr honno.**

Ariennir unrhyw daliadau i gynhyrchwyr ynni gan gyflenwyr ynni trwyddedig drwy ardoll rhwymedigaeth cyflenwyr Contract ar gyfer Gwahaniaeth. Yn yr un modd, mae unrhyw daliadau a wneir gan gynhyrchwyr yn cael eu dosbarthu i gyflenwyr gan y Cwmni Contractau Carbon Isel.

Manylion am Gytundebau Prynu Pŵer Contract ar gyfer Gwahaniaeth

Cymhwysedd

Ar ddechrau pob arwerthiant, mae Llywodraeth y DU yn cadarnhau pa dechnolegau sy'n gymwys, ac ym mha flynyddoedd y gellir comisiynu'r prosiectau. Yn ystod yr arwerthiant diweddaraf (AR4, 2022) roedd y rhestr dechnoleg yn cynnwys **solar ffotofoltaig (>5MW)** ac **ynni gwynt ar y tir (>5MW)**, ymhlith eraill. Roedd ar gael i brosiectau a oedd yn cael eu comisiynu rhwng blynyddoedd ariannol 2023/4 a 2026/7.

Ar ddechrau'r rownd arwerthiant, mae'r llywodraeth hefyd yn cadarnhau unrhyw feini prawf cymhwysedd cyn ymgeisio eraill; mae hyn fel arfer yn cynnwys gofyniad i bob prosiect gael **cytundeb cysylltiad grid** a **chaniatâd cynllunio**. **Nid** yw prosiectau'n gymwys ar gyfer Contract ar gyfer Gwahaniaeth os ydynt eisoes wedi'u comisiynu.

Hyd

Mae gan Contract Gwahaniaeth dymor o 15 mlynedd.

Mae'r Contract ar gyfer Gwahaniaeth – sy'n cael ei lofnodi cyn i'r cynhyrchydd fod yn weithredol – yn cynnwys Cyfnod Comisiynu Targed. Mae hyd y cyfnod hwn yn amrywio yn ôl technoleg. Os cwblheir y gwaith comisiynu o fewn y cyfnod hwn ac os yw'r cynhyrchydd yn derbyn Dyddiad Cychwyn y contract, bydd y cynhyrchydd yn cael taliadau am y 15 mlynedd lawn o'r dyddiad cychwyn. Os caiff y gwaith comisiynu (a'r Dyddiad Cychwyn) eu gohirio y tu hwnt i'r cyfnod targed hwn, bydd tymor y Contract ar gyfer Gwahaniaeth yn parhau i ddechrau ar ddiwedd y Cyfnod Comisiynu Targed (gan leihau'r cyfnod o amser y mae'r cynhyrchydd yn cael cymorth o dan y Contract ar gyfer Gwahaniaeth i bob pwrpas).

Ni ellir newid y Cyfnod Comisiynu Targed, ac eithrio mewn achos o Force Majeure neu oedi yn y grid.

Cyflenwyr

Adran Busnes, Ynni a Strategaeth Ddiwydiannol (BEIS) Llywodraeth y DU sy'n gwneud penderfyniadau polisi a chyllid sy'n effeithio ar **Gontractau ar gyfer Gwahaniaeth**. Cynhelir yr arwerthiant gan **Gorff Cyflawni Diwygio'r Farchnad Drydan (National Grid ESO)**. Mae cynhyrchwyr llwyddiannus yn ymrwmo i Gontract ar gyfer Gwahaniaeth gyda'r **Cwmni Contractau Carbon Isel**, sef cwmni sy'n eiddo i'r llywodraeth. Mae taliadau o dan y Contract ar gyfer Gwahaniaeth yn cael eu gweinyddu gan **EMR Settlement Ltd** ar ran y Cwmni Contractau Carbon Isel.

Mae'r cynhyrchydd yn rhydd i ddewis sut i werthu ei drydan i'r farchnad. Os bydd yn dewis Cytundeb Prynu Pŵer contract ar gyfer Gwahaniaeth gyda **chyflenwr trwyddedig**, byddai hyn yn ategu strwythur y Contract ar gyfer Gwahaniaeth drwy sicrhau bod y cynhyrchydd yn cael pris trydan mor agos â phosibl at bris cyfeirio'r Contract ar gyfer Gwahaniaeth. Mae hyn yn lleihau'r risg pris ar gyfer y cynhyrchydd.

Cymhlethdod

Mae templedi contract y Contract ar gyfer Gwahaniaeth ar gael ar wefan BEIS. Yn ystod yr arwerthiant diweddaraf (AR4, 2022) roedd y Contract ar gyfer Gwahaniaeth yn cynnwys dwy ran:

- **Cytundeb Contract ar gyfer Gwahaniaeth pen blaen penodol.** Mae hwn tua 30 tudalen, ac mae'n nodi nodweddion y prosiect ac unrhyw newidiadau i'r telerau ac amodau safonol.
- **y Telerau ac Amodau Safonol.** Mae hwn 542 o dudalennau, ond nid yw pob adran yn berthnasol i bob technoleg cynhyrchu.

Dylai Cytundeb Prynu Pŵer Contract ar gyfer Gwahaniaeth adlewyrchu telerau'r prif Gontract ar gyfer Gwahaniaeth er mwyn lleihau'r risg i'r cynhyrchydd. Dylai'r ddau gael eu hadolygu gan dîm cyfreithiol y cynhyrchydd.

Sicrwydd o ran prisiau

Bwriad y Contract ar gyfer Gwahaniaeth yw rhoi **sicrwydd o ran pris** i'r cynhyrchydd. Er mwyn gwireddu'r sicrwydd pris hwn, mae'n rhaid i'r cynhyrchydd sicrhau bod y Cytundeb Prynu Pŵer y mae'n ymrwmo iddo gyda chyflenwr yn ategu telerau'r Contract ar gyfer Gwahaniaeth.

10. Beth os mai'r un sefydliad yw'r cynhyrchwr a'r defnyddiwr?

Cytundeb Prynu Pŵer Masnachwyr

Drwy fod yn gynhyrchydd ac yn ddefnyddiwr trydan, yn naturiol gall sefydliad sicrhau yn erbyn amrywiadau mewn prisiau trydan:

- Os bydd sefydliad yn ymrwmo i Gytundeb Prynu Pŵer sefydlog a chytundeb cyflenwad ynni sefydlog ar yr un pryd ac am yr un cyfnod, yn naturiol, bydd y naill yn diogelu'r llall.
- Os bydd y sefydliad yn ymrwmo i Gytundeb Prynu Pŵer hyblyg a threfniant cyflenwad ynni hyblyg, a'i fod yn dilyn y pris cyfanwerthu yn yr un modd, gall hefyd gael sicrwydd.

Os bydd cynhyrchydd yn ymrwmo i Gontract ar gyfer Gwahaniaeth, sy'n rhoi sicrwydd pris i'r cynhyrchydd am gyfnod 15 mlynedd y Contract ar gyfer Gwahaniaeth. Fodd bynnag, ni fydd defnyddiwr yn gallu ymrwmo i gytundeb cyflenwi ynni pris sefydlog am yr un cyfnod. Dylid ystyried hyn os mai'r bwriad o ddatblygu safleoedd cynhyrchu yn rhannol yw sicrhau prisiau cyflenwad trydan.

Cytundebau Prynu Pŵer Corfforaethol

- Mae trefnu Cytundeb Prynu Pŵer corfforaethol cyfryngol neu rithwir rhwng ochr gynhyrchu'r sefydliad ac ochr galw'r sefydliad yn ffordd fwy ffurfiol o gyflawni a rheoli'r broses o sicrhau pris.
- Gall ffurfioli'r berthynas rhwng cynhyrchu a galw, gan roi sicrwydd cyllideb i'r naill ochr a'r llall o'r sefydliad.
- Gall hefyd helpu i gyfathrebu'n allanol y cysylltiad rhwng cynhyrchu trydan a defnydd y sefydliad o drydan.

11. Gwneud cais am Contract ar gyfer Gwahaniaeth a'i reoli

Noder: Mae'r wybodaeth yn yr adroddiad hwn yn seiliedig ar strwythur Cylch Dyrannu 4 (AR4) o'r arwerthiannau Contract ar gyfer Gwahaniaeth, a gynhaliwyd yn 2021/22. Dylai datblygwyr prosiectau bob amser gyfeirio at wefan BEIS i gael gwybodaeth am y rownd arwerthu ddiweddaraf.

Sut mae datblygwyr prosiect yn gwneud cais am Contract ar gyfer Gwahaniaeth?

Rhoddi Contractau ar gyfer Gwahaniaeth drwy broses arwerthiant flynyddol (cyfeirir ati fel Rownd Dyrannu). Pan fydd **Rownd Dyrannu** ar agor, gall datblygwyr prosiectau gyflwyno eu cynigion drwy borth ymgeisio ar-lein ar wefan Corff Cyflawni EMR.

I wneud cais am Contract ar gyfer Gwahaniaeth, rhaid i'r prosiect cynhyrchu fodloni'r meini prawf cymhwysedd. Cyhoeddir y meini prawf diweddaraf yn y **Fframwaith Dyrannu** a'r **Hysbysiad Cyllideb** ar wefan BEIS cyn pob Rownd Dyrannu. Yn gyffredinol, maent yn cynnwys:

- **Prawf o gyfeiriad y cwmni a'i gorffori**
- Darparu **dyddiadau comisiynu** perthnasol ar gyfer y prosiect cynhyrchu. Rhaid i'r dyddiadau fod o fewn y blynyddoedd cyflawni sy'n berthnasol i'r Rownd Dyrannu.
- **Cymhwysedd technoleg:** Rhaid cynnwys y math o dechnoleg cynhyrchu yn Hysbysiad y Gyllideb.
- Rhaid bod gan y prosiect **gytundeb cysylltiad** dilys
- Rhaid bod y prosiect wedi cael yr holl **ganiatâd cynllunio** angenrheidiol
- Cyflwyno **cynllun cadwyn gyflenwi** (yn berthnasol os yw dros 300MW)
- Cadarnhau nad yw'r prosiect yn rhan o'r Farchnad Gapasiti

Mae prosiectau sy'n bodloni'r meini prawf cymhwysedd yn gallu cyflwyno cynigion wedi'u selio sy'n nodi:

- **Capasiti'r** prosiect cynhyrchu (MW)
- Y **Dyddiad Targed ar gyfer Comisiynu**. Os bydd yn llwyddiannus, bydd y Contract ar gyfer Gwahaniaeth yn nodi **Cyfnod Comisiynu Targed**, a bydd yn rhaid i'r cynhyrchydd gomisiynu'r prosiect er mwyn cael cymorth am y 15 mlynedd lawn. Mae hyd y Cyfnod Comisiynu Targed wedi'i nodi yn y Fframwaith Dyrannu ac mae'n dibynnu ar

dechnoleg. Yn AR4, roedd yn 12 mis ar gyfer y rhan fwyaf o dechnolegau cymwys, ac eithrio solar ffotofoltaig (3 mis) a Nwy Tirlenwi (6 mis)

- Y cynnig am **bris streic**. Rhaid cyflwyno hwn ar ffurf **£/MWh_e (yn ôl prisiau 2012)**. Dylai hwn fod yr isafswm gwerth £/MWh y mae'r cynhyrchydd yn fodlon ei dderbyn am eu trydan. Gelwir uchafswm pris streic y gall ymgeiswyr ei gynnig yn **bris streic gweinyddol**. Caiff ei osod gan BEIS a chaiff ei gyhoeddi yn y Fframwaith Dyrannu. Mae'n benodol i bob technoleg.

Sut y caiff Contractau ar gyfer Gwahaniaeth eu dyfarnu a sut y caiff pris streic ei osod?

Mae'r technolegau sy'n gymwys ar gyfer Contract ar gyfer Gwahaniaeth yn cael eu rhannu'n Botiau gwahanol, yn dibynnu ar lefel eu haeddfedrwydd. Mae gan bob Pot uchafswm cyllideb ac efallai y bydd ganddo gyfyngiad ar gapasiti (MW) y prosiectau y gellir eu cefnogi. Nodir hyn ar wefan BEIS, fel arfer yn yr **Hysbysiad Cyllideb**.

Ym mhob Pot, mae cynigion pris streic yn cael eu trefnu o'r isaf a'r uchaf. Dyrennir Contractau ar gyfer Gwahaniaeth i brosiectau sy'n dechrau gyda'r pris streic isaf ac yn parhau hyd nes y cyrhaeddir y terfyn cyllideb neu gapasiti. Mae'r arwerthiant yn defnyddio dull 'priso unffurf' fel bod pob prosiect y dyfernir Contract ar gyfer Gwahaniaeth iddo mewn Pot penodol yn cael y pris unffurf (cynnig pris streic y prosiect diwethaf y dyfarnwyd contract iddo). Yr unig eithriad i hyn yw pan fo'r pris streic gweinyddol ar gyfer technoleg benodol yn is na'r pris unffurf. Yn yr achos hwnnw, byddai'r prosiectau hynny'n cael y pris streic gweinyddol.

Beth sy'n digwydd ar ôl ennill Contract ar gyfer Gwahaniaeth?

Mae'r Contract ar gyfer Gwahaniaeth yn gontract cyfraith breifat rhwng y cynhyrchydd a'r Cwmni Contractau Carbon Isel. Caiff y contract ei lofnodi gan y ddau barti o fewn ychydig wythnosau ar ôl dyfarnu Contract ar gyfer Gwahaniaeth i gynhyrchydd yn y Rownd Dyrannu. Yn ystod y cyfnod rhwng derbyn Contract ar gyfer Gwahaniaeth a chomisiynu'r prosiect cynhyrchu, rhaid i ddatblygwr y prosiect ddangos i'r Cwmni Contractau Carbon Isel ei fod wedi cyrraedd cerrig milltir interim y prosiect.

Cyn i Hysbysiad Dyddiad Cychwyn Contract ar gyfer Gwahaniaeth gael ei gyhoeddi, mae'n rhaid i'r cynhyrchydd ddangos i'r Cwmni Contractau Carbon Isel ei fod wedi bodloni'r **Cynsail Amodau Gweithredol**. Mae hyn yn cynnwys dangos bod y

cynhyrchydd wedi gosod cynllun mesuryddion priodol. Rhaid i'r mesurydd gofnodi'r trydan sy'n cael ei allforio i'r grid o'r cynhyrchydd Contract ar gyfer Gwahaniaeth. Rhaid i hwn fod ar wahân i unrhyw drydan arall a gaiff ei fewnforio neu ei allforio o unedau galw neu gynhyrchu eraill ar y safle.

A yw'r pris streic yn newid dros amser?

Ydy. Mae'r pris streic yn cynyddu yn unol â'r **Mynegai Prisiau Defnyddwyr**. Ar ddechrau pob blwyddyn ariannol (1 Ebrill), caiff y pris streic ei addasu o'i linell sylfaen yn 2012 hyd heddiw.

Mae rhai contractau Contractau ar gyfer Gwahaniaeth hefyd yn addasu'r pris streic i ystyried newidiadau i daliadau'r system gydbwysu a/neu newidiadau i'r lluoswr colli trawsyriant ar gyfer cyfaint a gyflenwir oherwydd ystyrir bod y rhain y tu allan i reolaeth y cynhyrchydd. Nodir hyn yn y contract.

Sut y caiff cynhyrchwyr eu talu o dan y Contract ar gyfer Gwahaniaeth?

Fel y nodir yn y bennod flaenorol, mae gan y cynhyrchydd ddwy ffrwd refeniw:

- **Gwerthu trydan i'r farchnad gyfanwerthu.** Gallai hyn fod drwy Gytundeb Prynu Pŵer.
- **Taliadau / costau Contract ar gyfer Gwahaniaeth** – y gwahaniaeth rhwng y Pris Streic a'r Pris Cyfeirio.

Mae'r swm sy'n ddyledus i'r cynhyrchydd (neu gan y cynhyrchydd) o dan y Contract ar gyfer Gwahaniaeth yn cael ei gyfrifo fesul awr:

$$\text{Gwahaniaeth Swm (£)} = \text{Cynhyrchiad (MWh)} \times (\text{Pris Streic (£/MWh)} - \text{Pris Cyfeirio (£/MWh)})$$

Bob dydd, mae EMR Settlement Ltd yn cyfrifo'r Swm Gwahaniaeth dyddiol ar gyfer pob cynhyrchydd. Rhoddir anfoneb neu nodyn credyd i'r cynhyrchydd o fewn 7 diwrnod gwaith. Bydd taliadau sy'n ddyledus gan EMR Settlement Ltd i Gynhyrchydd y Contract ar gyfer Gwahaniaeth yn cael eu gwneud 28 diwrnod calendr yn dilyn y dyddiad talu perthnasol. Mae taliadau sy'n ddyledus gan y cynhyrchydd i EMR Settlement Ltd yn ddyledus 10 diwrnod gwaith ar ôl y dyddiad talu perthnasol.

Ariennir y Contract ar gyfer Gwahaniaeth drwy'r ardoll rhwymedigaeth cyflenwyr a reolir gan y Cwmni Contractau Carbon Isel. Nid yw'r cynhyrchydd yn rhan o'r broses hon.

Pam y gallai Contract ar gyfer Gwahaniaeth gael ei derfynu?

Gall y Cwmni Contractau Carbon Isel derfynu Contract ar gyfer Gwahaniaeth os nad yw'r cynhyrchydd cyrraedd unrhyw rai o'r cerrig milltir rhwng llofnodi'r contract a chomisiynu'r prosiect ar amser. Gellir terfynu'r contract hefyd am beidio â thalu EMR Settlement Ltd ar amser, neu dorri amodau a thelerau'r contract.

Beth sy'n digwydd ar ddiwedd y cyfnod Contract ar gyfer Gwahaniaeth?

Nid yw'r cynhyrchydd yn cael taliadau a/neu mae'n rhoi'r gorau i wneud taliadau o dan y Contract ar gyfer Gwahaniaeth. Mae'r cynhyrchydd yn rhydd i barhau i werthu ei drydan drwy Gytundeb Prynu Pŵer o unrhyw fath.

Ble gallaf gael rhagor o wybodaeth?

Sefydliad	Gwybodaeth	Dolen
BEIS	Pob hysbysiad statudol yn ymwneud ag arwerthiannau Contract ar gyfer Gwahaniaeth, gan gynnwys y Fframwaith Dyrannu, Hysbysiad Cyllideb a Thelerau ac Amodau Safonol. Mae BEIS hefyd yn cyhoeddi ymgynghoriadau a phenderfyniadau ar newidiadau i bolisi Contract ar gyfer Gwahaniaeth.	Contractau ar gyfer Gwahaniaeth
Cwmni Contractau Carbon Isel	Canllawiau i gynhyrchwyr a chyflenwyr ar brosesau Contract ar gyfer Gwahaniaeth. Dangosfyrddau a data ar Gontractau ar gyfer Gwahaniaeth presennol	Canllawiau i Gynhyrchwyr Adnoddau - Canllawiau Cyffredinol, data chofrestrau contractau

Sefydliad	Gwybodaeth	Dolen
Porth Cyflawni EMR	Porth Ceisiadau (pan fydd ar agor)	<u>Porth Contractau ar gyfer Gwahaniaeth</u>
EMR Settlement Ltd	Nodiadau canllaw manwl, gan gynnwys gofynion mesuryddion (G8) a phrosesau talu (G24).	<u>Dogfennau Canllaw: Contractau ar gyfer Gwahaniaeth a'r Farchnad Gapasiti</u>



Gwasanaeth Ynni Energy Service

Ariennir Gwasanaeth Ynni Llywodraeth Cymru gyda'r nod o ddatblygu prosiectau effeithlon o ran ynni ac ynni adnewyddadwy sy'n cyfrannu at ddatgarboneiddio'r sector cyhoeddus a thargedau ynni cenedlaethol. Darperir Gwasanaeth Ynni Llywodraeth Cymru gan yr Ymddiriedolaeth Garbon, yr Ymddiriedolaeth Arbed Ynni a Phartneriaid Lleol (y "**Partneriaid Darparu**"). Lluniwyd yr adroddiad hwn (yr "**Adroddiad**") gan y Partneriaid Darparu ac, er bod y safbwyntiau a fynegir ynddo yn cael eu rhoi yn ddiwyll yn seiliedig ar wybodaeth sydd ar gael ar ddyddiad yr Adroddiad hwn:- (i) nid yw'r safbwyntiau hyn o reidrwydd yn adlewyrchu safbwyntiau Llywodraeth Cymru, ac nid yw'n derbyn unrhyw atebolrwydd am unrhyw ddatganiad neu farn a fynegir yn yr Adroddiad; (ii) bwriedir i'r Adroddiad ddarparu canllawiau cyffredinol yn unig, yn hytrach na chynghor ariannol, cyfreithiol neu dechnegol at ddibenion unrhyw brosiect penodol neu fater arall, ac ni ddylai neb sy'n derbyn yr Adroddiad ddibynnu arno yn hytrach na chael ei gyngor ei hun gan gynghorydd trydydd parti priodol; a (iii) dylai unrhyw berson sy'n derbyn yr Adroddiad hwn gael ei gyngor ariannol, cyfreithiol, technegol a/neu unrhyw gyngor proffesiynol perthnasol arall ei hun felly os bydd angen cyfarwyddyd penodol ar ba gamau (os o gwbl) i'w cymryd, neu beidio â'u cymryd, o ran unrhyw brosiect, menter, cynnig, cyfranogiad ag unrhyw bartneriaeth neu fater arall y gallai gwybodaeth sydd wedi'i chynnwys yn yr Adroddiad fod yn berthnasol iddo (iv) nid yw'r Partneriaid Darparu yn derbyn unrhyw atebolrwydd o ran yr Adroddiad, nac am unrhyw ddatganiad yn yr Adroddiad a/neu unrhyw wall neu hepgoriad yn ymwneud â'r Adroddiad.